





















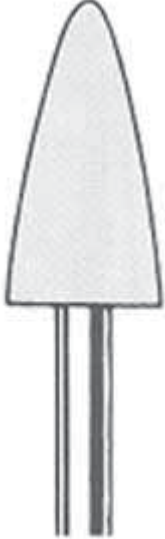

124-000	<b>ЧЕТКИ, СТИФТОВЕ, ФРЕЗИ, ЧЕТКИ, БОРЧЕТА</b> за почистване на камък, желязо, керамика, дърво, археология и др.								
Това са абсолютно необходими работни пособия за работа с микромоторите.									
124 - 001	<b>Щифтове за почистване</b> Със сменяеми четки от тел с Ø 5 мм. от : стъклено влакно, козина на коза, месинг, бронз, ново сребро, свински косъм, найлон .								
116-002	• 1 бр.	Щифт ( пластмасов ) с една четка от стъклени влакна					27	лв.	
В - 4910	• 1 бр.	Щифт ( метален ) с 6 различни четки					36	лв.	
В - 4915	• 1 бр.	Опаковка с 6 различни четки					15	лв.	
В - 4911	• 1 бр.	Опаковка с 6 четки от месинг 0,12 мм					21	лв.	
В - 4912	• 1 бр.	Опаковка с 6 четки от бронз 0,12					21	лв.	
В - 4913	• 1 бр.	Опаковка с 6 четки от ново сребро 0,12					21	лв.	
В - 4914	• 1 бр.	Опаковка с 6 четки от кози косъм					15	лв.	
В - 4916	• 1 бр.	Опаковка с 6 четки от свински косъм					12	лв.	
В - 4917	• 1 бр.	Опаковка с 6 четки от найлон бял 0,20, черен 0,30					12	лв.	
В - 4919	• 1 бр.	Опаковка с 24 четки от стъклени влакна					54	лв.	
124 - 002	<b>Бастончини с диаметър</b> От стъклени влакна обвити с памучен конец и с дължина от 200 мм.								
	• 5 мм.						30	лв.	
	• 10 мм.						33.60	лв.	
	• 15 мм.						38.40	лв.	
	• 20 мм.						43.20	лв.	
	• 25 мм.						52.80	лв.	
	• 30 мм.						69.60	лв.	
<b>ПЛОСКИ ТЕЛЕНИ МЕТАЛНИ ЧЕТКИ</b> от стомана, бронз, месинг									
<b>Тесни, плоски телени четки с дървени дръжки</b>									
92300 S	Стоманени влакна	Дебелина на влакната Ø 0,10 мм.							
									
92300 B	Бронзови влакна	Дебелина на влакната Ø 0,10 мм.							
									
92300 M	Месингови влакна	Дебелина на влакната Ø 0,20 мм.							
									
	№	6	8	10	12	14	16	18	20
	Ш. четка мм.	6,9	8,8	10,5	11,5	15	17,5	20	22,6
	Д. на влакната	18	19	20	22	24	26	28	30
	Цена лв.	3,90	4,80	5,40	6,30	8,70	9,90	10,50	12
<b>Плоски, широки телени четки с дървени дръжки</b>									
92300 S	Стоманени влакна	Дебелина на влакната Ø 0,10 мм.							
									
92300 B	Бронзови влакна	Дебелина на влакната Ø 0,10 мм.							
									
92300 M	Месингови влакна	Дебелина на влакната Ø 0,20 мм.							
									
	№	1/2 "	3/4 "	1 "	1 1/2 "	2 "	2 1/2 "		
	Ш. четка мм.	12	18	25	37	50	62		
	Д. на влакната	18	20	22	24	26	28		
	Цена лв.	6.60	9	10.50	12.60	15.90	19.20		
<b>РОТИРАЩИ ФРЕЗИ, ЧЕТКИ, БОРЧЕТА</b>									

	<b>МАЛКИ ЧЕТКИ</b> 	монтирани в/у метална ос Ø 2,35 мм.		
04102177	1714 P • 1 бр.	Черен косъм	4,80	ЛВ.
04102179	1715 P • 1 бр.	Бял косъм	4,80	ЛВ.
04102176	7949 P • 1 бр.	Косъм от коза	4,80	ЛВ.
04102175	1717 P • 1 бр.	Стоманена тел	6	ЛВ.
04102181	1716 P • 1 бр.	Медна тел	6	ЛВ.
	<b>МАЛКИ ЧЕТКИ</b> 	„чашообразни“ монтирани в/у метална ос Ø 2,35 мм.		
04102205	2100 C • 1 бр.	Черен косъм	4,80	ЛВ.
04102206	3100 C • 1 бр.	Бял косъм	4,80	ЛВ.
04102207	3800 C • 1 бр.	Мек косъм от коза	6	ЛВ.
04102208	4500 C • 1 бр.	Влакна от памук	6	ЛВ.
04102209	6310 C • 1 бр.	Стоманена тел	9	ЛВ.
04102210	8408 C • 1 бр.	Медна тел	9	ЛВ.
	<b>МАЛКИ ЧЕТКИ</b> 	„шайбообразни“ монтирани в/у метална ос Ø 2,35 мм.		
04102211	2100 D • 1 бр.	Черен косъм Ø 22 mm.	4,80	ЛВ.
04102212	3100 D • 1 бр.	Бял косъм Ø 22 mm.	4,80	ЛВ.
04102174	1771 D • 1 бр.	Влакна от памук Ø 20 mm.	7,20	ЛВ.
04102173	1757 D • 1 бр.	Филц Ø 20 mm.	6	ЛВ.
04102189	1764 D • 1 бр.	Косъм от коза Ø 19 mm.	5,40	ЛВ.
04102199	1685 D • 1 бр.	Стоманена тел Ø 21 mm.	5,40	ЛВ.
04102186	1684 D • 1 бр.	Медна тел Ø 21 mm.	5,40	ЛВ.
	<b>ФРЕЗИ</b>	От розов карборундум монтирани в/у метална ос Ø 2,35 мм.		

<p>04100933</p> <p>04100934</p>		<p>№ 601</p> <p>Сфера Ø 3 мм.</p>	<p>№ 603</p> <p>Сфера Ø 5 мм.</p> <p>Цена : 9,60 лв.</p>
<p>04100935</p>		<p>№ 640</p> <p>Цилиндър h 6 мм.</p> <p>Цена : 9,60 лв.</p>	
<p>04100938</p>		<p>№ 732</p> <p>Цилиндър h 12,5 мм.</p> <p>Цена : 9,60 лв.</p>	

04100937		<p>№ 665</p> <p>Конус / Кегел h 6 мм.</p> <p>Цена : 9,60 лв.</p>		
04100936		<p>№ 737</p> <p>Пресечен конус / кегел h 7 мм.</p> <p>Цена : 9,60 лв.</p>		
<b>МАЛКИ ФРЕЗИ</b>		монтирани в/у метална ос Ø 2,35 мм.		
04100931		<p>C 1 / 2 от волфрам карбид</p> <p>Сфера Ø 2,3 мм.</p> <p>Цена : 12 лв.</p>		

04100932		<p><b>С 21 / 4</b> от волфрам карбид</p> <p><b>Цилиндър</b> <b>h 4.5 мм.</b></p> <p><b>Цена : 12 лв.</b></p>			
04100896		<p><b>С 21 / 5</b> от стомана</p> <p><b>Цилиндър</b> <b>h 5,1 мм.</b></p> <p><b>Цена :</b></p>			
04100926 04100927		<p><b>С 1 / 2</b> от стомана</p> <p><b>Сфера</b> <b>Ø 2,3 мм.</b></p> <p><b>Цена : 8,40 лв.</b></p>	<p><b>С 1 / 4</b> от стомана</p> <p><b>Сфера</b> <b>Ø 4 мм.</b></p> <p><b>Цена : 21 лв.</b></p>		
04100930		<p><b>Капка</b></p> <p><b>№ 48 / 5</b></p> <p><b>h 5.4 mm.</b></p> <p><b>от стомана</b></p> <p><b>Цена : 12 лв.</b></p>	<p><b>Капка</b></p> <p><b>№ 78 / 10</b></p> <p><b>h 11 mm.</b></p> <p><b>Цена : 24 лв.</b></p>		
04100939		<p><b>№ 9310 F</b> от кафяв каучук</p> <p><b>Конус</b> <b>h 16 мм.</b></p> <p><b>Цена : 12 лв.</b></p>			

<p>04100940</p> <p>04100943</p>		<p>№ 9301 F от кафяв ( мек ) каучук</p> <p>9301 G виолетов ( твърд ) каучук</p> <p>Шайба Ø 22 мм. 3 мм. дебела</p> <p>Цена : 4,80 лв.</p>
<p>04100941</p>		<p>№ 303 от стомана</p> <p>Стълб Ø 2,3 мм.</p> <p>Цена : 6,60 лв.</p>